

Руководство пользователя

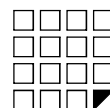

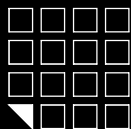

1. ВВЕДЕНИЕ

Электронный замок Z-496 - это бесконтактный считыватель, совмещенный с автономным контроллером и электромеханическим замком. Замок работает от четырех батареек размера AA. Компактный размер, 4 режима работы, простота в установке, программировании и обслуживании. Это совершенное решение контроля доступа для различных мест хранения: шкафчики для одежды, кабинки для переодевания, офисная мебель, торговое оборудование. Особенно широкое применение замки получили в таких объектах как SPA-салоны, аквапарки, фитнес-центры, бассейны.

Электронный замок Z-496 может быть установлен на объект автономно, либо являться частью комплексной системы контроля доступа. В качестве ключей используются бесконтактные брелки и браслеты.

Z-496 поддерживает 4 разных режимов работы:

Режим "Фитнес" - позволяет не привязывать ключ к определенному замку. Любой ключ может закрывать/открывать любой свободный шкафчик.

Режим "Logic" - позволяет не привязывать ключ к определенному замку. Любой ключ может закрывать/открывать любой свободный шкафчик. Записывать номер занятого шкафчика и уровень заряда батарей в ключ. Это очень удобно в тех случаях, когда пользователь забыл какой шкафчик он занял. Контроль за количеством занимаемых шкафчиков одним ключом (от 1 до 15 шкафов). Компьютерный учет и настройка замков. Работает только в паре с ПО "Lock Manager".

Режим "Обычный" - традиционный режим для контроллера замка. Замки могут открыть только ключ(и), занесенные в память замка. (МАХ 24шт.)

Режим "Банковская ячейка" - режим, эмитирующий логику работы банковской ячейки. Чтобы открыть замок необходимо поднести по очереди все ключи занесенные в базу контроллера. (МАХ 26 шт.)

Программирование режимов работы, мастер и пользовательских карт, может осуществляться с помощью кнопки Reset расположенной на корпусе замка (см. пункт 4-11) или по средствам ПО Lock's Manager и адаптера RF1996 (см. пункт 12). Выбранный режим работы и карты сохраняются в энергонезависимой памяти замка.

После того как запрограммирован один из режимов работы и произведены все настройки, замок начинает работать по следующему алгоритму:

При подносе идентификатора к считывателю замка звучит сигнал зуммера и мигает зеленый светодиод, если идентификатор имеет право доступа. Если у идентификатора нет права доступа, то при подносе его к замку, звучит сигнал зуммера и мигает красный светодиод.

Сравнительная таблица режимов работы электронного замка Z-496.

	Режимы работы			
	Фитнес	Logic	Обычный	Банковская ячейка
Любой ключ может закрывать/открывать любой свободный шкафчик	+	+		
Ограничения на количество занимаемых шкафчиков одним браслетом. Оператор сможет сам определять какое количество шкафчиков можно занять одним браслетом (от 1 до 15 шкафов)		+		
Компьютерный учет занятых/свободных шкафчиков на текущий момент		+		
Компьютерный учет времени прибытия в спорт клубе		+		
Функция инфотерминала (сообщает номер шкафчика, если клиент забыл)		+		
Запись уровня разряда батареек замка в браслет		+		
Шифрование. Защита от копирования браслетов		+		
Настройка замков и дальнейшая эксплуатация без использования компьютера	+		+	+

* Для работы в режиме Logic необходимы специальные ключи стандарта Temic и специализированное ПО "Lock's Manager".

2. ТЕХНИЧЕСКИЕ ХАРАКТЕРИСТИКИ

Рабочая частота: 125 KHz
 Работа с ключами: EM Marine, HID Prox II, Temic
 Количество простых ключей/карт(макс): 26 шт.
 Количество мастер ключей/карт(макс): 3 шт.
 Встроенная энергонезависимая память (EEPROM)
 Дальность чтения: 2-4 см
 Потребление тока: 30мкА (в состоянии ожидания)
 Звуковая/световая индикация: сигнал зуммера, двухцветный светодиод
 Условия эксплуатации: температура - 0°C +40°C, влажность - до 95%, без конденсации.
 Материал корпуса: металл, ABS пластик
 Размер наружного модуля (мм): 110x37x13
 Размер внутреннего модуля (мм): 135x64x26

3. МОНТАЖ

Для монтажа замка Вам потребуются следующие инструменты:
 1. Дрель.
 2. Перка D25мм.
 3. Сверло D10мм.
 4. Отвертка крестовая.

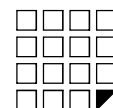

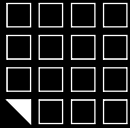

Установка на шкафчик из ДСП(деревянный)

1 Сделайте отверстие диаметром 20 мм на дверце шкафчика. Для разметки координат отверстия на дверце см. Рис.№12.



Рис.1

Накладная дверь $A=B+C+D+E$

Вкладная дверь $A=C+D+E-F$

B - толщина боковой стенки;

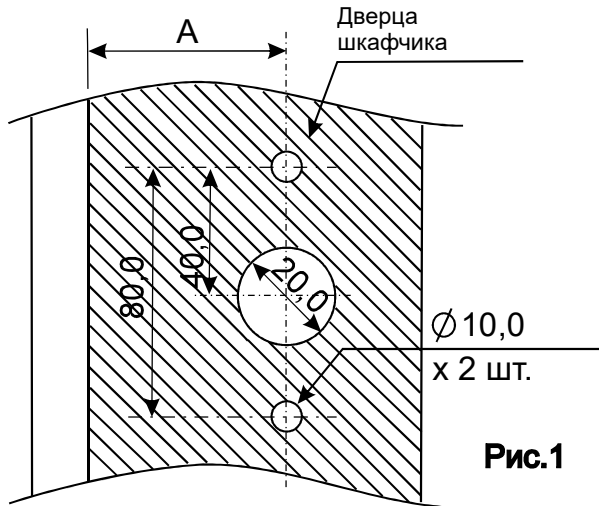
C - толщина толкателя;

D - технологический зазор между стенкой толкателя и краем собачки (1-2 мм);

E - 0,5 размера ширины механической части замка;

F - Зазор между боковой стенкой и краем дверцы.

3 Установите толкатель замка на стенке шкафчика. Возможны два варианта (рис. №3,4). Для разметки координат отверстий см. рис. №12.



Рис.3



Рис.4

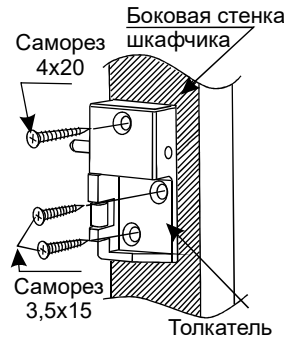

2

Подключите кабель к плате управления замком.

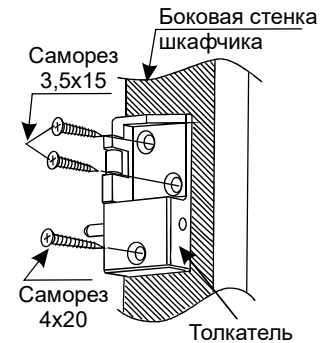
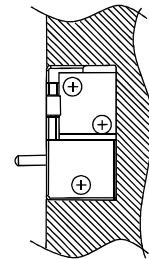
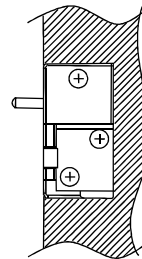
Внимание: Проверьте, что разъем платы замка надежно зафиксировал разъем кабеля.

Установите модуль замка согласно рис. №2.



Рис.2



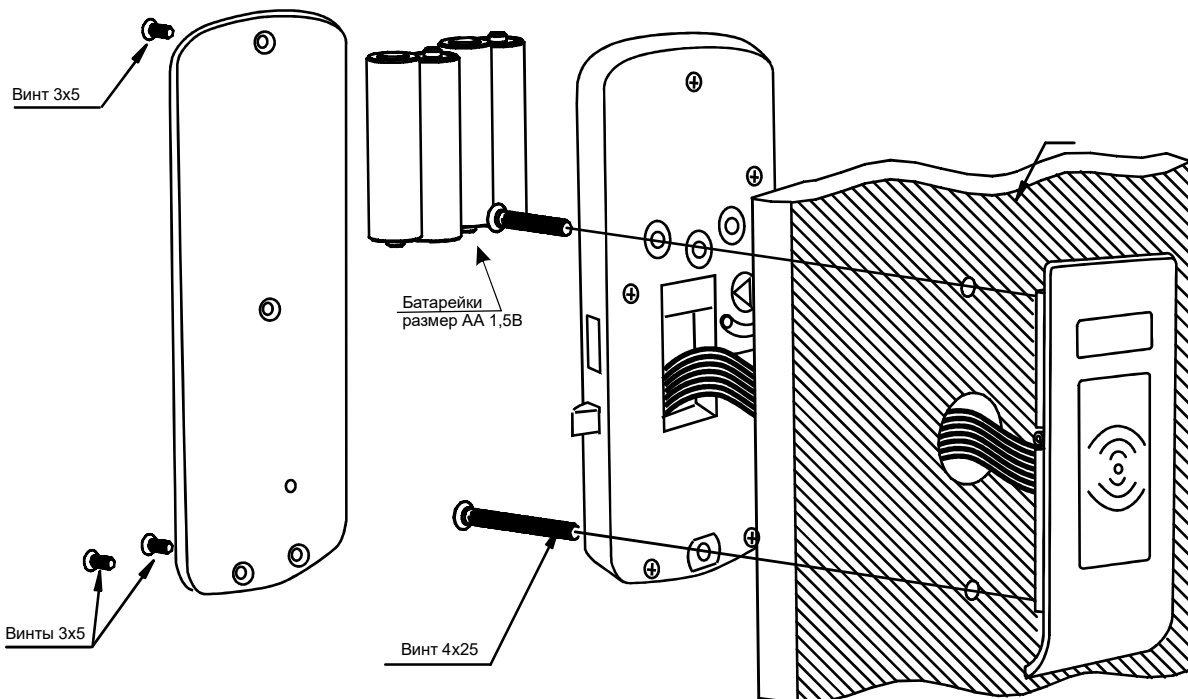
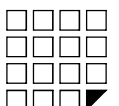
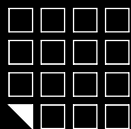

Как правильно устанавливать замок.

Вид сверху.

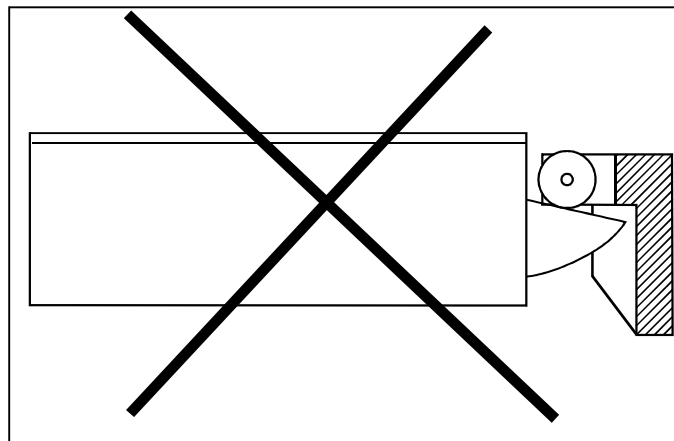
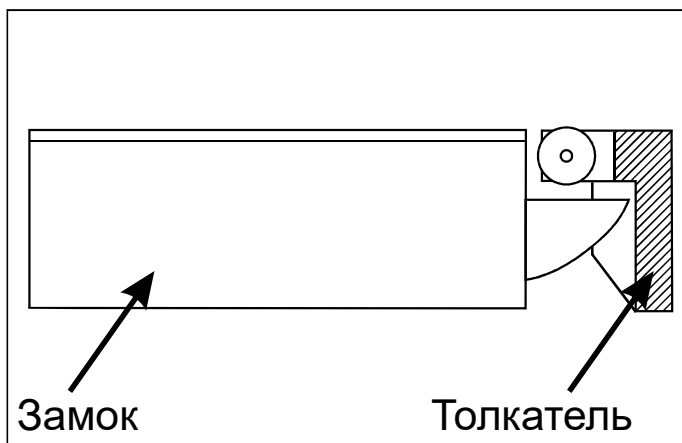

Вид с внутренней стороны двери.

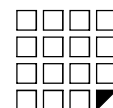
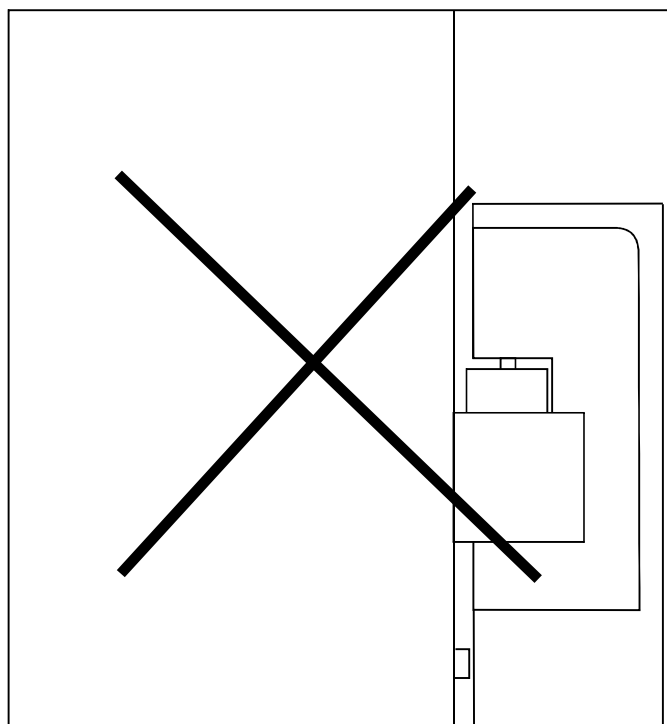
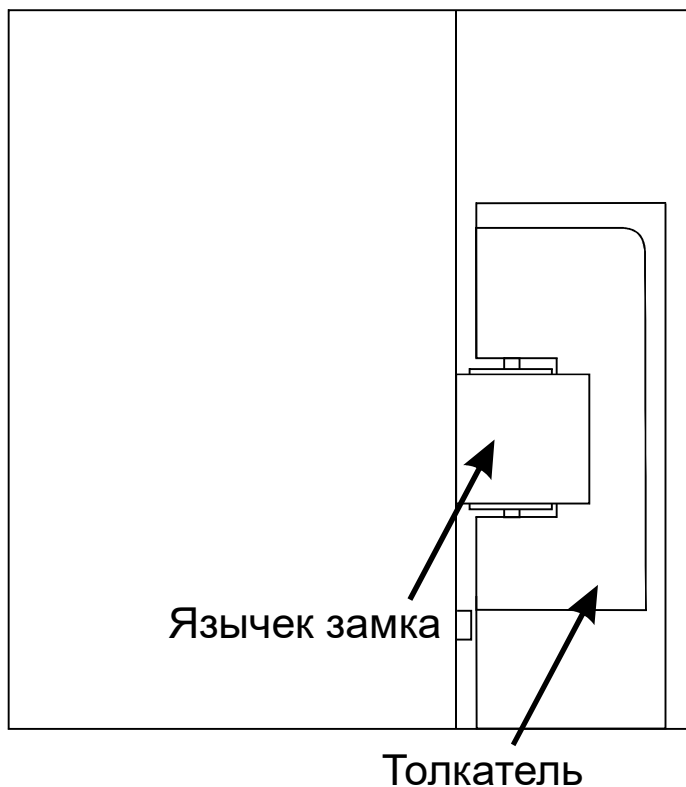

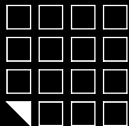

4. ПЕРВОЕ ВКЛЮЧЕНИЕ, ДОБАВЛЕНИЕ МАСТЕР КЛЮЧЕЙ С ПОМОЩЬЮ КНОПКИ RESET

Для добавления мастер ключа необходимо выполнить следующие действия:

- А) Отсоедините питание (вытащите одну батарею или используйте переключатель на модуле внешнего питания (см.рис.10)).
- Б) Нажмите кнопку RESET (с помощью зубочистки, канцелярской скрепки и т.п.) и удерживайте ее.
- В) Подайте питание (вставьте батарею или используйте переключатель на модуле внешнего питания (см.рис.10)) и после звукового сигнала и звука работы замка отпустите кнопку RESET.
- Г) Не позднее 5 секунд после пункта В), нажмите и удерживайте кнопку RESET, за этим последует короткий звуковой сигнал.
- Д) Удерживая кнопку RESET, поднесите ключ (-и), максимум 3 шт., который (-ые) Вы хотите сделать мастер ключом (-ми). Каждое поднесение будет сопровождаться коротким звуковым сигналом и краткой световой индикацией.
- Е) Отпустите кнопку RESET. Через 6 секунд произойдут световая и звуковая индикации (4 коротких сигнала) — это подтверждение выхода из режима добавления мастер ключа (-ей).

5. ВЫБОР И УСТАНОВКА РЕЖИМА РАБОТЫ С ПОМОЩЬЮ КНОПКИ RESET

Внимание! НЕЛЬЗЯ ВЫБРАТЬ РЕЖИМ РАБОТЫ БЕЗ СОЗДАНИЯ МАСТЕР КЛЮЧА!

Замок поддерживает четыре разных режима(логики) работы.

Режим "Фитнес" - позволяет не привязывать ключ к определенному замку. Пользователь сам выбирает каким свободным шкафчиком воспользоваться.

Режим "Logic" - позволяют записывать номер занятого шкафчика и уровень заряда батарей в идентификатор(браслет). Это очень удобно в тех случаях когда пользователь забыл какой шкафчик он занял. позволяет не привязывать ключ к определенному замку. Пользователь сам выбирает каким свободным шкафчиком воспользоваться. Работает только в паре с ПО "Lock Manager".

Режим "Обычный" - традиционный режим для контроллера замка. Замок могут открыть только ключи, занесенные в базу контроллера.

Режим "Банковская ячейка" - режим эмитирующий логику работы банковской ячейки. Чтобы открыть замок необходимо поднести по очереди все ключи занесенные в базу контроллера.

В заводских установках (по умолчанию) выбран **Режим "Фитнес"**. Замок активирует **Режим "Фитнес"** сразу после добавление мастер ключа(ей).(пункт №2). Для выбора другого режима работы, необходимо проделать следующие действия:

- А) Отсоединить питание (вытащить одну батарейку или использовать переключатель на модуле внешнего питания (см.рис.10))
 - Б) Нажать кнопку RESET (с помощью заколки, булавки и т.п.) и удерживать ее.
 - В) Подсоединить питание (вставить батарею или использовать переключатель на модуле внешнего питания (см.рис.10)) и только после этого отпустить кнопку RESET.
 - Г) Нажать кнопку RESET кратковременно (один раз). Замок подаст 2 раза звукой и световой сигнал. Замок перешел в **Режим "Logic"**
 - Д) Нажать кнопку RESET кратковременно (один раз). Замок подаст 3 раза звукой и световой сигнал. Замок перешел в **Режим "Обычный"**
 - Е) Нажать кнопку RESET кратковременно (один раз). Замок подаст 4 раза звукой и световой сигнал. Замок перешел в **Режим "Банковская ячейка"**
 - Ж) Нажать кнопку RESET кратковременно (один раз). Замок подаст 1 раза звукой и световой сигнал. Замок перешел в **Режим "Фитнес"**.
- З) Для подтверждения или сохранения ранее выбранного выбранного режима, не делать ничего в течении 6 секунд. Через 6 секунд произойдет световой и звуковой сигнал это подтверждение выхода из установки режима работы.

6. РАБОТА В РЕЖИМЕ "ФИТНЕС"

Внимание! НЕЛЬЗЯ ВЫБРАТЬ РЕЖИМ РАБОТЫ БЕЗ СОЗДАНИЯ МАСТЕР КЛЮЧА!

Правила, по которым работает Режим «Фитнес»:

1. *Открытие замка возможно с помощью ключа записанного в момент постановки на охрану.*
- 1.1. *Постановка на охрану возможна только если замок находится в состоянии открыт(завдвижка находится внутри замка).*
- 1.2. *Поднести ключ к считывателю замка. Если ключ пригоден, то замок встает на охрану (завдвижка выдвигается наружу, звуковой сигнал и мигнет зеленый светодиод).*
- 1.3. *После постановки на охрану можно положить вещи и закрыть дверцу.*
- 1.4. *Когда замок стоит на охране(закрыты дверца), светодиод вспыхивает красным цветом, информируя пользователей, что шкафчик занят.*
- 1.5. *Если поднести к считывателю замка ключ, не прописанный в памяти, то прозвучит звуковой сигнал и многократно мигнет светодиод.*
- 1.6. *Поднести прописанный ключ еще раз к считывателю замка, прозвучит звуковой сигнал и ключ удалится из памяти замка, завдвижка уходит внутрь замка. Дверь открыта. Готов к выполнению П.№1.2.*

Действие	Звук	Свет	Защелка	Для чего
состояние по умолчанию	нет	нет	если есть в базе простой ключ то выдвинут, иначе задвинута	ждет присвоения простого ключа
подносим ключ	♪	③	Выдвинулась	ключ прописался в контроллер и замок можно закрыть
подносим другой ключ	♪-♪-♪	⊖Ⓜ⊖	задвинута	указываем что ключ не от этого замка
подносим прописанный ключ	♪	③	задвинулась	ключ удалился из контроллера, замок ждет присвоения простого ключа
Принудительное открытие ящика мастер ключем с сохранением простого ключа в базе				
при закрытой двери подносим мастер ключ	♪-♪-♪	⊖Ⓜ⊖	завдвигается	принудительное открытие ящика мастер ключем.
в течении 10 секунд подносим мастер карту 2-й раз	♪-♪-♪	⊖Ⓜ⊖	выдвигается	принудительное закрытие ящика мастер ключем. С сохранением простого ключа в контроллере
Принудительное открытие ящика мастер ключем с удалением простого ключа из контроллера				
при закрытой двери подносим мастер ключ	♪-♪-♪	⊖Ⓜ⊖	завдвигается	принудительное открытие ящика мастер ключем.
пождать 10 секунд	♪-♪-♪	⊖Ⓜ⊖	задвинута	простой ключ удален из контроллера. Ждет присвоения простого ключа.

- ③ - Зеленый свет вспыхивает однократно
- ⊖Ⓜ⊖ - Зеленый свет мигает многократно
- Ⓜ - Красный свет вспыхивает однократно
- ⊖Ⓜ⊖ - Красный свет мигает многократно
- ♪ - Звуковой сигнал звучит однократно
- ♪-♪-♪ - Звуковой сигнал звучит многократно

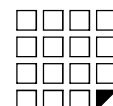

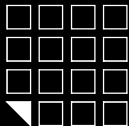

7. РАБОТА В РЕЖИМЕ "LOGIC"

Внимание! НЕЛЬЗЯ ВЫБРАТЬ РЕЖИМ РАБОТЫ БЕЗ СОЗДАНИЯ МАСТЕР КЛЮЧА!

* Режим «Logic» работает только совместно с ПО Lock Manager и адаптером RF-1996.

* Режим «Logic» работает только с ключами стандарта Temic.

* Дополнительная информация по работе в режиме «Logic» размещена на сайте производителя www.ironlogic.ru

Настройка замка с помощью ПО Lock Manager:

А) Произведите сброс замка к заводским настройкам по инструкции.

Б) После сброса подайте питание на замок (вставьте батарею) без удерживания кнопки RESET.

В) Откройте LockEdit и выполните настройку в данной программе:

В.1) Предприятие (укажите название)

В.2) Тип замка (выберите Z-496)

В.3) Выбор режима работы (выберите режим Logic)

В.4) Адаптер (подключите, задайте и запишите пароль)

В.5) Карты, брелоки, браслеты (поднесите чистую карту к адаптеру и запишите ее как мастер-карту)

В.6) Помещения (создайте помещение и шкафчики)

Г) Выберите нужный шкаф и щелкните по нему правой кнопкой мыши, выберите «чтение настроек (новый замок)» и поднесите адаптер к замку.

Д) Откроется окно «свойства замка», нажмите кнопку в левом нижнем углу «записать параметры в новый замок», поднесите адаптер.

Дождитесь надписи «выполнено успешно», закройте окно «свойства замка».

Е) Правой кнопкой мыши щелкните по нужному шкафу и выберите «запись информации в замок». Поднесите адаптер и дождитесь надписи «инициализирован». На экране шкаф станет зеленого цвета.

Ё) В раздел «Карты, брелоки, браслеты» добавьте с помощью адаптера карты пользователей. Поднесите чистую карту к адаптеру и выберите «записать пароль в карту клиента». Добавьте нужное количество карт пользователей.

Ж) Настройка завершена. Всё готово к работе с выбранным шкафчиком и замком.

Правила, по которым работает Режим «Logic»:

А) Открытие замка возможно с помощью ключа записанного в момент постановки на охрану.

Б) Закрытый замок можно открыть/закрыть мастер-картой, если, например, карта клиента была утеряна.

В) Постановка на охрану возможна только, если замок находится в состоянии «открыт» (завдвижка находится внутри замка).

Г) Поднесите ключ к считывателю замка. Если ключ пригоден, то замок встанет на охрану (завдвижка выдвигается наружу, прозвучит звуковой сигнал и мигнет зеленый светодиод).

Д) В момент постановки на охрану, замок записывает номер шкафчика и уровень заряда батареек в ключ.

Е) После постановки на охрану можно положить вещи и закрыть дверцу.

Ё) Когда замок стоит на охране (закрыта дверца), светодиод загорается красным цветом, информируя пользователей, что шкафчик занят.

Ж) Если поднести к считывателю замка ключ, не прописанный в памяти, то прозвучит звуковой сигнал и многократно мигнет светодиод.

З) Если поднести прописанный ключ еще раз к считывателю замка, то прозвучит звуковой сигнал и ключ удалится из памяти замка. Дверь откроется (завдвижка уйдет внутрь замка). Замок готов к выполнению П.№1.2.

Действие	Звук	Свет	Защелка	Для чего
состояние по умолчанию	нет	нет	если замок занят то выдвинута, иначе задвинута	ждет присвоения простого ключа
подносим ключ		③	выдвинулась	номер шкафчика и информация о разряде батареек записалась в ключ и замок можно закрыть
подносим другой ключ			задвинута	указываем что ключ не от этого замка
подносим прописанный ключ		③	задвинувшись	замок открылся. номер шкафчика и информация о разряде батареек записалась в ключ.
Принудительное открытие ящика мастер ключем с сохранением простого ключа в базе				
при закрытой двери подносим мастер ключ			задвигается	принудительное открытие ящика мастер ключем.
в течении 10 секунд подносим мастер ключ 2-й раз			выдвигается	принудительное закрытие ящика мастер ключем. С сохранением простого ключа в контроллере
Принудительное открытие ящика мастер ключем с удалением простого ключа из контроллера				
при закрытой двери подносим мастер ключ			задвигается	принудительное открытие ящика мастер ключем.
подождать 10 секунд			задвинута	простой ключ удален из контроллера. Ждет присвоения простого ключа.

- Зеленый свет вспыхивает однократно
- Зеленый свет мигает многократно
- Красный свет вспыхивает однократно
- Красный свет мигает многократно
- Звуковой сигнал звучит однократно
- Звуковой сигнал звучит многократно

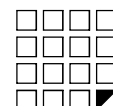

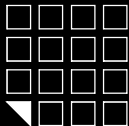

8. РАБОТА В РЕЖИМЕ "ОБЫЧНЫЙ"

Внимание! НЕЛЬЗЯ ВЫБРАТЬ РЕЖИМ РАБОТЫ БЕЗ СОЗДАНИЯ МАСТЕР КЛЮЧА!

Правила, по которым работает Режим «Обычный»:

1. Задвижка всегда выдвинута наружу. (Если база не пуста.)

1.1. Открытие замка возможно с помощью прописанного ключа(ей) в память замка..

1.2. Поднесение ключа звуковой сигнал и мигнет зеленый светодиод, задвижка уходит внутрь замка. Если дверь была закрыта, то она открывается с помощью толкателя замка. После чего задвижка замка выдвигается наружу.

1.3. Если поднести ключ к считывателю замка, не прописанный в памяти, то прозвучит звуковой сигнал и мигнет красный светодиод.

Действие	Звук	Свет	Защелка	Для чего
Добавление простых ключей				
состояние по умолчанию	нет	нет	выдвинута или задвинута!	ждет записи простых ключей
подносим мастер ключ 1-й раз			задвигается	вход в режим редактирования простых ключей
подносим мастер ключ 2-й раз			выдвигается	вход в режим редактирования простых ключей
подносим мастер ключ 3-й раз в течении 6 секунд			задвигается	вход в режим редактирования простых ключей
подносим 1-й,2й,3й...MAX (24шт)ключ			задвинута	запись простого ключа в контроллер
подносим мастер ключ			выдвигается	завершение режима добавления простых ключей
через 5 секунд			выдвигается	
Удаление всех простых ключей				
состояние по умолчанию	нет	нет	выдвинута	ждет записи простых ключей
подносим мастер ключ 1-й раз			задвигается	вход в режим редактирования простых ключей
подносим мастер ключ 2-й раз			выдвигается	вход в режим редактирования простых ключей
подносим мастер ключ 3-й раз в течении 6 секунд			задвигается	вход в режим редактирования простых ключей
нажать один раз кнопку			выдвигается	Удаление всех простых ключей
подносим мастер ключ			выдвигается	завершение режима удаления простых ключей
через 5 секунд			выдвигается	
Принудительное открытие ящика мастер ключем				
при закрытой двери подносим мастер ключ			задвигается	принудительное открытие ящика мастер ключем.
подождать 5 секунд			выдвигается	состояние по умолчанию

- Зеленый свет вспышкает однократно
- Зеленый свет мигает многократно
- Красный свет вспышкает однократно
- Красный свет мигает многократно
- Звуковой сигнал звучит однократно
- Звуковой сигнал звучит многократно

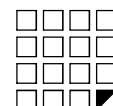

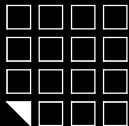

9. РАБОТА В РЕЖИМЕ "БАНКОВСКАЯ ЯЧЕЙКА"

Внимание! НЕЛЬЗЯ ВЫБРАТЬ РЕЖИМ РАБОТЫ БЕЗ СОЗДАНИЯ МАСТЕР КЛЮЧА!

Правила, по которым работает **Режим «Банковская ячейка»**:

1. Задвижка всегда выдвинута наружу. (Если база не пуста.)

1.1. Открытие замка возможно с помощью всех прописанных ключа(ей) последовательно поднесенных к считывателю замка.

1.2. Поднесение ключа(ей), звуковой сигнал и мигнет зеленый светодиод, задвижка уходит внутрь замка. Если дверь была закрыта, то она открывается с помощью толкателя замка. После чего задвижка замка выдвигается наружу.

1.3. Если поднести ключ к считывателю замка, не прописанный в памяти, то прозвучит звуковой сигнал и мигнет красный светодиод.

Действие	Звук	Свет	Защелка	Для чего
Добавление простых ключей				
состояние по умолчанию	нет	нет	выдвинута	ждет записи простых ключей
подносим мастер ключ 1-й раз			задвигается	вход в режим редактирования простых ключей
подносим мастер ключ 2-й раз			выдвигается	вход в режим редактирования простых ключей
подносим мастер ключ 3-й раз в течении 6 секунд			задвигается	вход в режим редактирования простых ключей
подносим 1-й,2й,3й...MAX (24шт)ключ			задвинута	запись простого ключа в контроллер
подносим мастер ключ			выдвигается	завершение режима добавления простых ключей
через 10 секунд			выдвигается	
Удаление всех простых ключей				
состояние по умолчанию	нет	нет	выдвинута	ждет записи простых ключей
подносим мастер ключ 1-й раз			задвигается	вход в режим редактирования простых ключей
подносим мастер ключ 2-й раз			выдвигается	вход в режим редактирования простых ключей
подносим мастер ключ 3-й раз в течении 6 секунд			задвигается	вход в режим редактирования простых ключей
нажать один раз кнопку			выдвигается	Удаление всех простых ключей
подносим мастер ключ			выдвигается	завершение режима удаления простых ключей
через 10 секунд			выдвигается	
Принудительное открытие ящика мастер ключем				
при закрытой двери подносим мастер ключ			задвигается	принудительное открытие ящика мастер ключем.
подождать 10 секунд			выдвигается	состояние по умолчанию

- Зеленый свет вспышкает однократно
- Зеленый свет мигает многократно
- Красный свет вспышкает однократно
- Красный свет мигает многократно
- Звуковой сигнал звучит однократно
- Звуковой сигнал звучит многократно

10. УДАЛЕНИЕ ВСЕХ МАСТЕР КЛЮЧЕЙ

Функция удаляет все мастер ключи из базы замка. Оставляет в памяти только простые ключи. Так же аннулирует ранее выбранный режим работы. Для удаления всех мастер ключей, необходимо проделать следующие действия:

А) Отсоединить питание (вытащить одну батарею или использовать переключатель на модуле внешнего питания (см.рис. 10)).

Б) Нажать кнопку reset (с помощью зубочистки, канцелярской скрепки и т.п.) и удерживать ее.

В) Подсоединить питание (вставить батарею или использовать переключатель на модуле внешнего питания (см.рис.10)). Не отпуская кнопку удерживать ее в течении 6 секунд до звукового и светового сигнала подтверждающего удаление всех мастер ключей.

После удаления всех мастер ключей, необходимо записать хотя бы один мастер ключ в память замка, для того чтобы можно было выбрать режим работы.

Внимание! НЕЛЬЗЯ ВЫБРАТЬ РЕЖИМ РАБОТЫ БЕЗ СОЗДАНИЯ МАСТЕР КЛЮЧА!

11. ПЕРЕХОД В ЗАВОДСКИЕ (ПЕРВОНАЧАЛЬНЫЕ) УСТАНОВКИ

Для перехода в заводские установки, необходимо выполнить следующие действия:

А) Отсоедините питание (вытащите одну батарею или используйте переключатель на модуле внешнего питания (см.рис. 10)).

Б) Нажмите кнопку RESET (с помощью зубочистки, канцелярской скрепки и т.п.) и удерживайте ее.

В) Подсоедините питание (вставьте батарею или используйте переключатель на модуле внешнего питания (см.рис. 10)), удерживая кнопку RESET. За этим последуют звуковой сигнал (переливающаяся мелодия) и звук работы замка.

Г) Не отпуская кнопку удерживайте ее в течении 16 секунд. Через 6 секунд от начала нажатия кнопки RESET последует короткий звуковой сигнал, а через 16 секунд от начала нажатия кнопки RESET последует долгий звуковой сигнал. Звуковой и световой сигналы через 16 секунд от начала нажатия кнопки RESET подтверждают переход в заводские установки.

Д) Отпустите кнопку RESET и отключите питание. Сброс произведен.

12. ПРОГРАММИРОВАНИЕ ЗАМКА С ПОМОЩЬЮ АДАПТЕРА RF1996 И ПО LOCK'S MANAGER

ПО Lock's Manager совместно с адаптером RF-1996 организует работу по конфигурированию, настройке и дальнейшей эксплуатации электронных замков для мебели.

ПО Lock's Manager состоит из двух модулей:

Модуль Edit предоставляется бесплатно. Производит конфигурирование и настройки электронных замков для мебели и ключей для дальнейшей эксплуатации.

Модуль Manager организует ежедневную работу непосредственно на объекте. Учет ключей и посещаемости, контроль над операциями персонала, отчеты за период, контроль за количеством занимаемых шкафчиков, функция инфотерминала (сообщает номер шкафчика если клиент забыл), контроль уровня разряда батареек в замке, защита от копирования карт злоумышленниками. Работает только в режиме Logic и с ключами стандарта Temic.

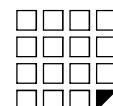
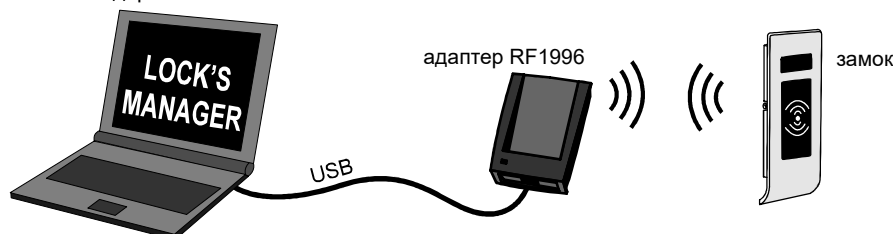

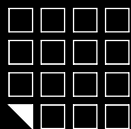

Процесс программирования осуществляется следующим образом:

- Устанавливаем программный **Модуль Edit** на ноутбук*
- Подключаем **адаптер RF1996** к ноутбуку*
- Выбираем необходимый режим работы замка
- Назначаем мастер карту
- Подносим **адаптер RF1996** к считывателю замка, и записываем выбранный режим работы, и мастер карту в замок бесконтактным способом. Время передачи информации после установления связи из ноутбука в замок 2-3 секунды.

Подробную инструкцию по использованию ПО **Lock's Manager** и адаптера **RF1996** можно найти на сайте производителя www.ironlogic.ru

* Ноутбук необходим, для того чтобы взять его на объект и подойти к каждому замку для программирования.



Рис.10

13. ИНДИКАТОР РАЗРЯДА БАТАРЕЙ. ЗАМЕНА ЭЛЕМЕНТОВ ПИТАНИЯ

При использовании алкалиновых батареек с емкостью 1500 мАч, замок гарантировано отработает не менее 10000 открытий или около 2,5 лет в режиме ожидания.

Замок контролирует состояние заряда батареек и информирует пользователей о необходимости сменить батарейки следующим образом:

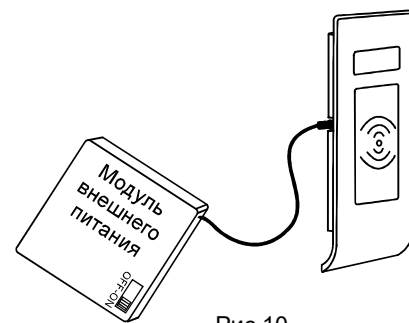
Работа замка с требующими замены батарейками.

Если при подносе простого ключа светодиод не мигает, но замок продолжает работать - это значит, что батарейки подсели, и их необходимо заменить. Если не удалось во время сменить батарейки и замку не хватает энергии открыть шкафчик, воспользуйтесь модулем внешнего питания. Для этого подайте питание через разъем установленный на считывателе и поднесите ключ. (см. Рис. 10)

Работа замка с полностью разряженными батарейками.

Если при подносе простого ключа светодиод не мигает и защелка замка не выдвигается - это значит что батарейки полностью разрядились.

*В режиме Logic замок записывает текущий заряд батареи в идентификатор при каждом открывании шкафчика.

Замена батареек

Электроника замка обладает энергонезависимой памятью, поэтому при смене батареек, все настройки и ключи сохраняются в базе контроллера замка. Для замены батареек см. Рис.11.



Рис.11

14. ЭКСТРЕННОЕ ОТКРЫТИЕ ЗАМКА

- 1) Разбейте пластиковое стекло считывателя замка
- 2) Высверлите отверстие в дверце

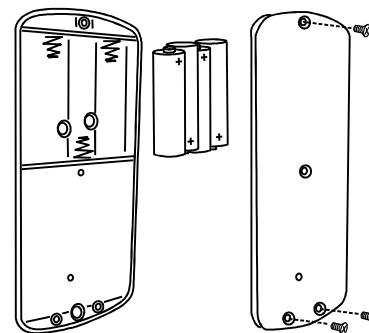
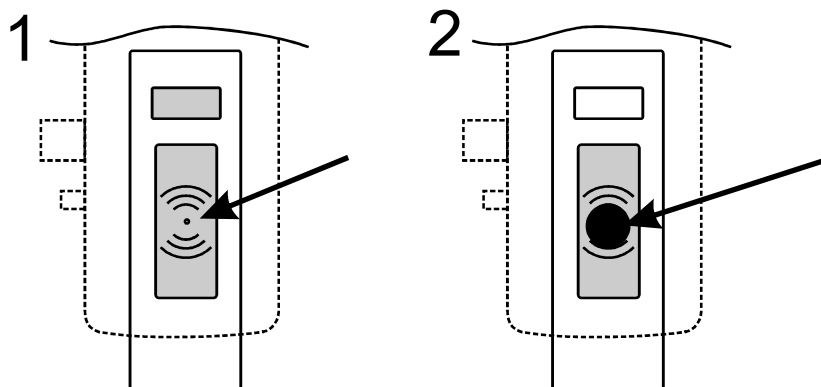

15. КОМПЛЕКТ ПОСТАВКИ

- Модуль замка -1шт.
- Модуль считывателя -1шт.
- Крышка батарейного отсека -1шт.
- Кабель с разъемами -1шт.
- Толкатель -1шт.
- Набор крепежа -1шт.

16. ГАРАНТИЙНЫЕ ОБЯЗАТЕЛЬСТВА

Изготовитель предоставляет гарантию на срок 12 месяцев со дня продажи, но не более 18 месяцев со дня изготовления.

Гарантия действительна при заполненном гарантийном талоне и наличии печати торгующей организации.

Основанием для прекращения гарантийных обязательств служат:

- не соблюдение данного руководства.
 - наличие механических повреждений.
 - наличие следов воздействия воды и агрессивных веществ.
 - наличие следов некачественного вмешательства в схему.
- В течении гарантийного срока Изготовитель бесплатно устраняет неисправности возникшие по его вине.

Ремонт производится в мастерской Изготовителя.

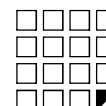

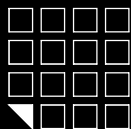

16. ДОПОЛНИТЕЛЬНОЕ ОБОРУДОВАНИЕ

- Модуль внешнего питания

Предназначен для подачи питания в замки для шкафчика. Удобен для процесса программирования логики работы замков. Используется для подачи внешнего питания в случае закрытия шкафчика и одновременной просадки батареек.



- Модуль замка для шкафчика

Модуль замка без электроники, для замены или ремонта.



- Программное обеспечение LOCK'S MANAGER

Предназначен для настройки замков через компьютер и последующего программирования браслетов.



- Адаптер RF1996

Предназначен для настройки замков через компьютер и последующего программирования браслетов.

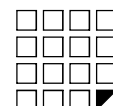

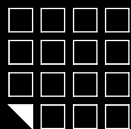

Сравнительная таблица бесконтактных браслетов

Модель	Фото	Нанесение логотипа / номера	Использование в воде	Жизненный цикл
IL-07		да	нет	средний
IL-08		да	нет	средний
IL-09		да	да	высокий
IL-10		да	да	высокий
IL-11		да	да	средний
IL-12		нет	да	высокий
IL-13		да	да	высокий
IL-14		да	нет	средний
IL-15		да	да	высокий
IL-16		да	да	высокий
IL-17		да	да	высокий
IL-18		да	да	высокий
IL-19		да	да	высокий
IL-22		да	нет	низкий
IL-25		да	нет	низкий

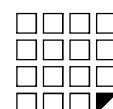

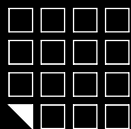

Координаты отверстий для установки Z-496 на шкафчик из ДСП



Рис.12

A^* - высчитываемый размер, зависит от толщины стенок ДСП

Накладная дверь $A=B+C+D+E$

Вкладная дверь $A=C+D+E-F$

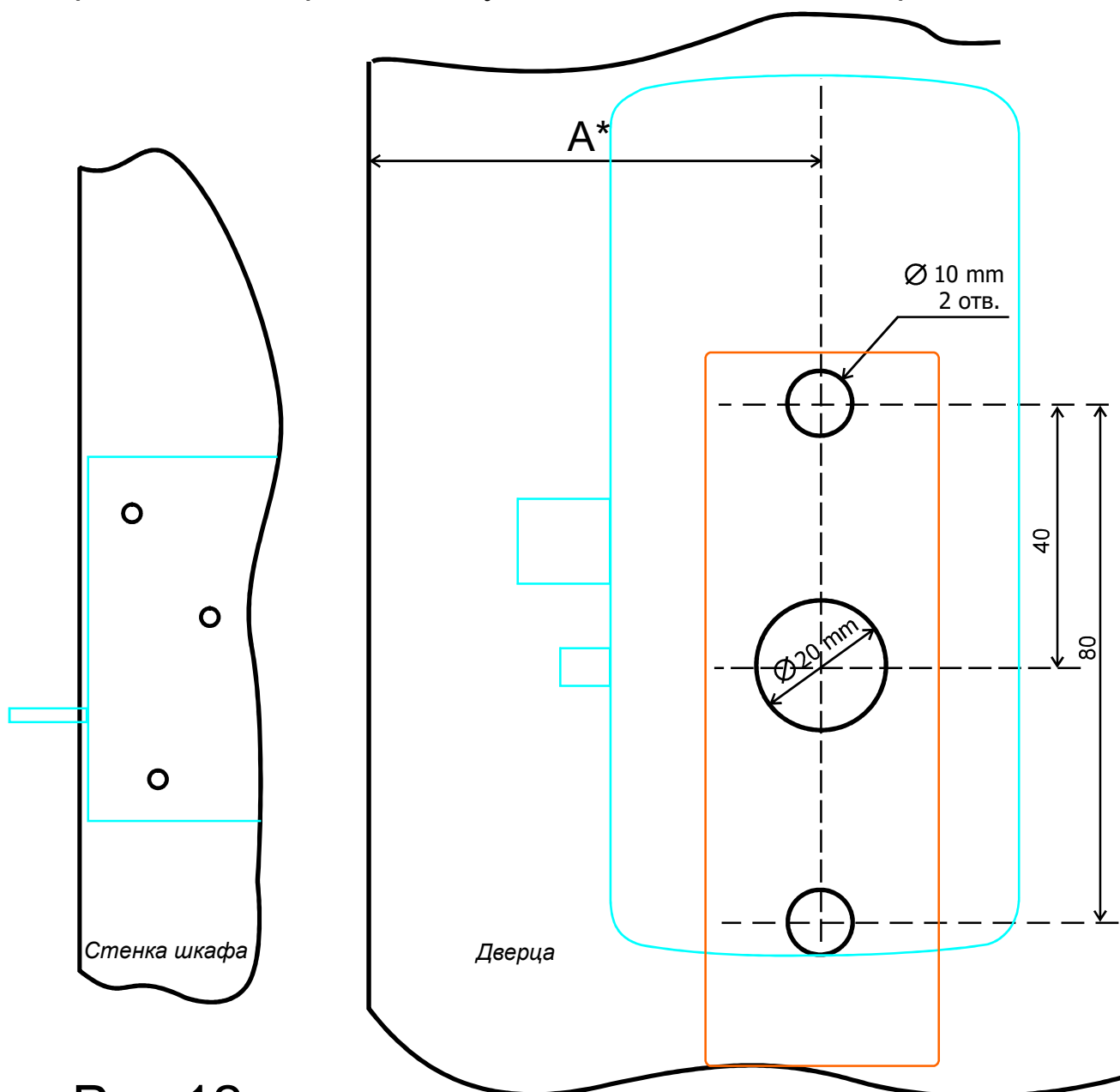
B - толщина боковой стенки;

C - толщина толкателя;

D - технологический зазор между стенкой толкателя и краем собачки (1-2 мм);

E - 0,5 размера ширины механической части замка;

F - Зазор между боковой стенкой и краем дверцы.

